

Cabinas modulares/Bungalows con contenedores

40 High Cube

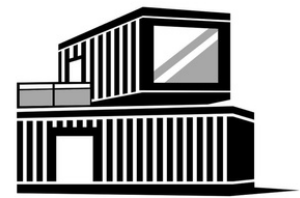

2nd Chance
CONTAINERS

2.025



Reconèixer la necessitat
és la principal condició
per al disseny.

Charles Eames

Des de l'inici de la seva construcció modular,
nosaltres estarem sempre al seu costat per
ajudar-lo en base a les seves necessitats de
disseny i propòsit.

El nostre objectiu és que el projecte definitiu
sobrepassi les seves expectatives en l'àmbit
de la qualitat i la sostenibilitat.





Architectural and engineering design

Construction project management

Consultation

FACHADAS

SISTEMA PLACA MICROONDULINA

Chapa minionda perfil 18/76/1064 galvanizada y/o prelacada. Perfiles conformados en frío de acero galvanizado en continuo según norma UNE EN 10346. Posibilidad de instalarla tanto en cubierta como en fachada.



PANELES DE MADERA TERMOTRATADA

La madera termotratada se trata de una solución sostenible, económica y respetuosa con el medio ambiente de madera para el exterior, debido a la eliminación de todo producto químico y biológico en su tratamiento. El tratamiento se realiza introduciendo el material en una cámara con atmósfera libre de oxígeno y a altas temperaturas durante varias horas. Este proceso variará siempre en función de la especie de madera, las propiedades requeridas y las dimensiones de las piezas



FACHADAS

MICROONDULINA

Un aire industrial y moderno.

Las chapas metálicas pueden servir tanto para cerramientos de cubierta como de fachada, dependiendo del perfilado y del resultado que deseemos obtener.

Están fabricadas en acero por lo que tienen una gran resistencia a la intemperie.

Existe una gran variedad de chapas de acero de diferentes perfiles (grecados, ondulados, o lisos) como de acabados.



FACHADAS

MADERA

Las fachadas de madera generan un ambiente acogedor por su bella textura y por la sensación rústica y natural que transmite.

La madera es un material de construcción versátil que se puede utilizar para revestir fachadas de edificios y crear ambientes acogedores en interiores: es elegante, llamativa y funcional.

Los revestimientos de pared hechos con madera aportan confort y calidez al edificio, ofreciendo una piel natural, sostenible y 100% reciclable.

Nuestros paneles para fachadas incluyen productos con tratamientos y perfiles muy diversos. Contamos con una amplia gama de opciones con gran variedad de acabados superficiales.

LAMAS DE MADERA TERMOTRATADA
LAMAS DE MADERA AUTOCLAVE
LAMAS DE MADERA COMPOSITE





Finsa



Maderas Thermopine

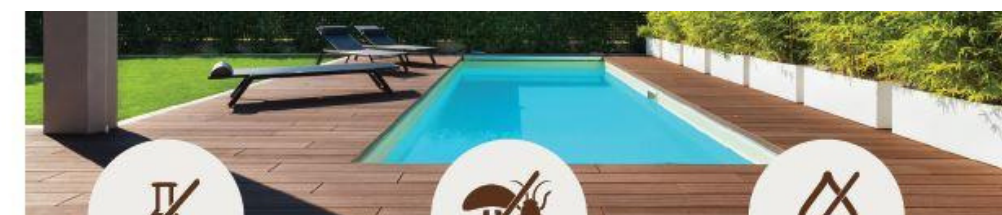

Sin químicos

Se emplea únicamente un horno especial que controla la densidad de vapor de agua en su interior, evitando que la madera se deforme y se agriete.



Sin resina

A temperaturas superiores a los 200°C, los componentes de la resina se vaporizan. Esto lo hace más resistente al fuego y evita la presencia de hongos que la madera sin tratar.



Sin humedad

No sólo reducimos hasta un 50% la humedad del producto, si no que protegemos la madera para hacerla resistente a su absorción, así evitamos deformaciones ante cambios de humedad.

Ver el precio en Extras - Oferta económica



CARPINTERÍA EXTERIOR

ALUMINIO Y PVC



ELEGANT INFINITY

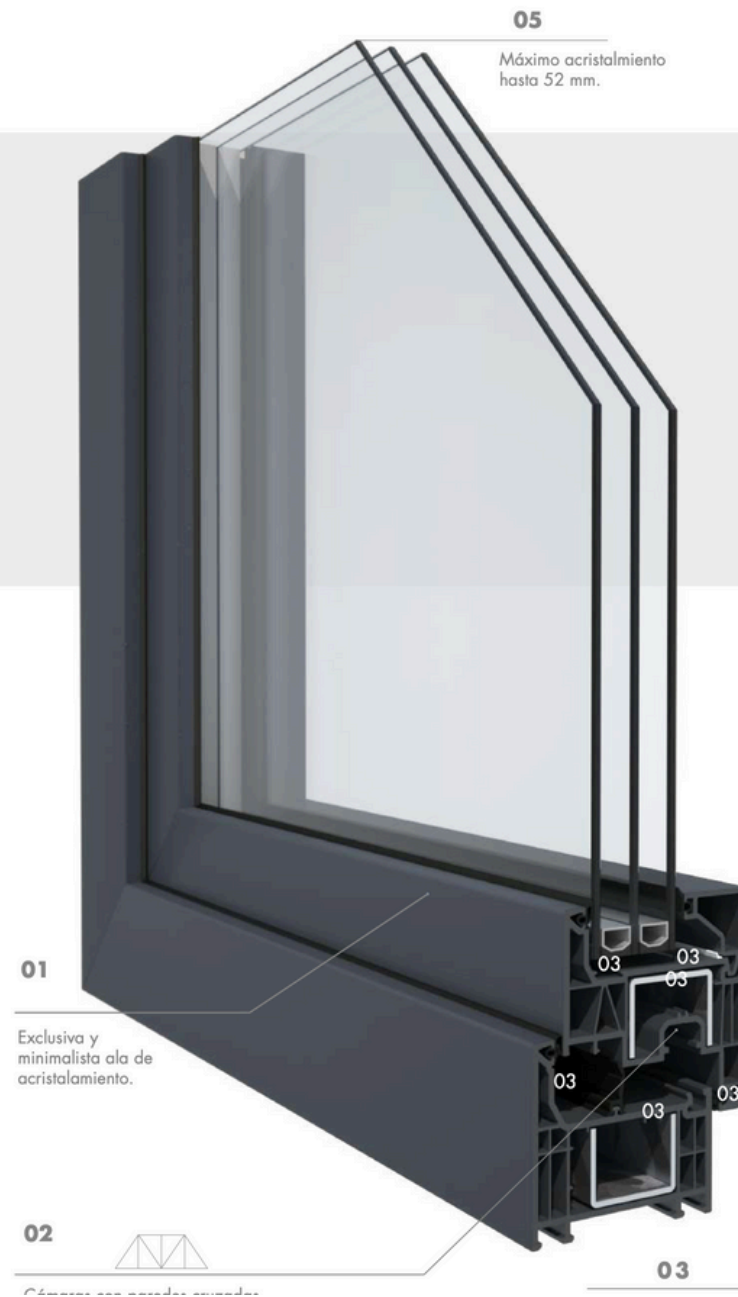

Uf (W/m² K) 1,0

CARACTERÍSTICAS

- ▶ Anchura de marco: 76 mm
- ▶ Anchura de hoja: 80 mm
- ▶ Tipo de hoja: Estándar
- ▶ Altura de ala en marco: 25 mm
- ▶ Anchura de ala en marco: 9 mm
- ▶ Altura de ala en hoja: 23 mm
- ▶ Anchura de ala en hoja: 9 mm
- ▶ Capacidad acristalam. marco: 12-48 mm
- ▶ Capacidad acristalam. hoja: 16-52 mm

PRESTACIONES AEV

PERMEABILIDAD AL AIRE
Clase 4

RESISTENCIA AL VIENTO
Clase C5

ESTANQUEIDAD AL AGUA
E1350

Uf (W/m²K)
1,0

ABRE UNA NUEVA DIMENSIÓN

Con la nueva serie Elegant, Deceuninck, presenta el último concepto de ventana. La serie sorprende por su alta tecnología y versatilidad de sus perfiles. El resultado final, un diseño único y exclusivo nunca antes visto en el mercado. Los perfiles son más esbeltos y modernos, consiguiendo como resultado final un estilo único. **Un diseño elegante con ala de acristalamiento de tan sólo 9 mm.**

Diseño minimalista desde cualquier ángulo

- 01** Esbeltez del ala de acristalamiento: líneas más minimalistas, lo que posiciona la cara exterior del vidrio próximo a un único plano en el conjunto de la carpintería.
- 02** Nueva estructura de cámaras, con paredes cruzadas que actúan como viga PRATT, incrementando la rigidez del perfil a límites nunca vistos hasta ahora en carpinterías de PVC.
- 03** Seis anillos de estanqueidad, asegurando el máximo aislamiento posible.
- 04** Mayor superficie de vidrio gracias a una altura de marco y hoja mínima.
- 05** Gran capacidad de acristalamiento.



- 06** Refuerzo Forthex
- 07** ThermoFibra

Tecnología modular iCOR

iCOR es el corazón modular de Elegant. Gracias a su capacidad para combinar diferentes perfiles, queda perfectamente integrado en el diseño, haciéndose visible cuando marco y hoja se unen.

El primer módulo de construcción universal para ventanas y puertas



SECCIÓN HORIZONTAL

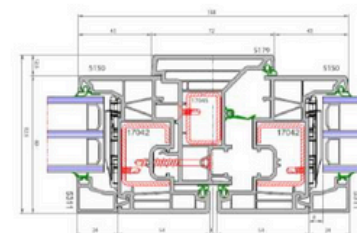

SECCIÓN VERTICAL

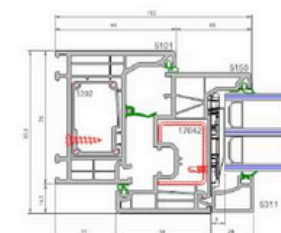

CARPINTERÍA EXTERIOR



SECCIÓN HORIZONTAL

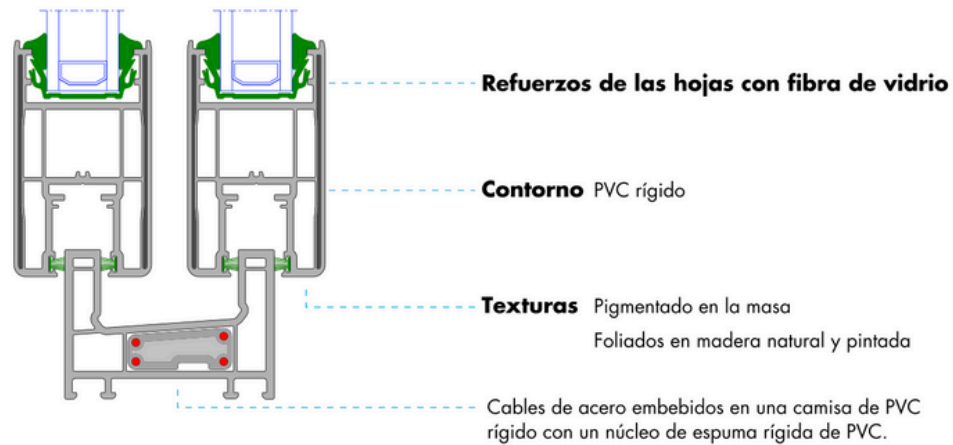

HOJAS

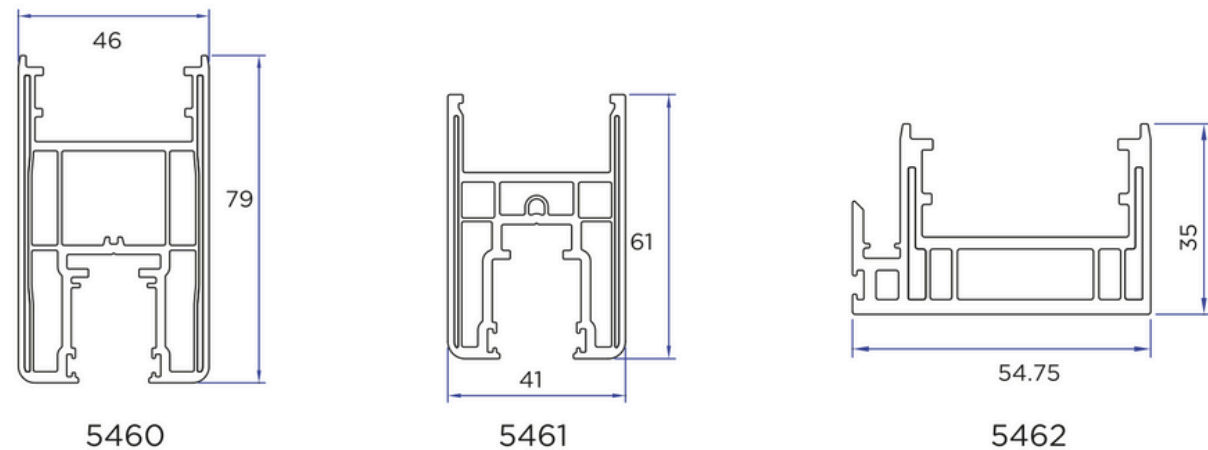

CORREDERAS

Colores disponibles en stock

Blanco 9016



Roble Dorado



Nogal 154



Gris 048

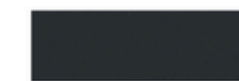

Colores a la carta

¡Disponemos del color que deseas!

Posibilidad de elegir color a la carta para el exterior e interior.

Durabilidad y resistencia con el paso del tiempo

Revestimientos muy resistentes al rayado.

Alta resistencia en todos los colores y acabados, frente a los rayos ultravioletas e inclemencias climáticas.

Sin mantenimiento

Fácil de limpiar y mantener con un simple cuidado de agua y jabón.

EXTRAS - EXCLUSIVO VALVERDE

REGISTRO CATALÁN INTEGRADO:

Mejoramos el diseño del interior, con un conjunto en una sola pieza, (dos medidas disponibles: 58 y 88).

Aumentamos las prestaciones de aislamiento y seguridad (mediante unipanel) ofreciendo la posibilidad de doble aislamiento con cámara de aire.

Fàbrica pròpia - Sant Quirze del Vallès



PAVIMENTOS SUELO INTERIOR

Finfloor

Suelos con tecnología Durable

Una tecnología que nos permite presentar al mercado un suelo con las máximas garantías de durabilidad y buena conservación frente al paso del tiempo, siempre manteniendo todas las ventajas que nos ofrece la madera.

La tecnología Durable aúna las ventajas de un tablero con un bajo hinchamiento (< 8%) y una gran estabilidad dimensional, lo que unido a un sistema clic totalmente hermético y al sellado de cantos convierten estos suelos en una solución de total confianza. Los suelos Durable son hasta 48 horas resistentes al agua de acuerdo al reconocido test NALFA.

Esto es posible gracias a la experiencia que nos dan nuestros más de 40 años como fabricantes de MDF/HDF y casi 25 fabricando Finfloor, alcanzando de este modo los máximos estándares de calidad en todo el proceso.



PAVIMENTOS SUELO INTERIOR

Finfloor

Todas las referencias están incluidas en el precio

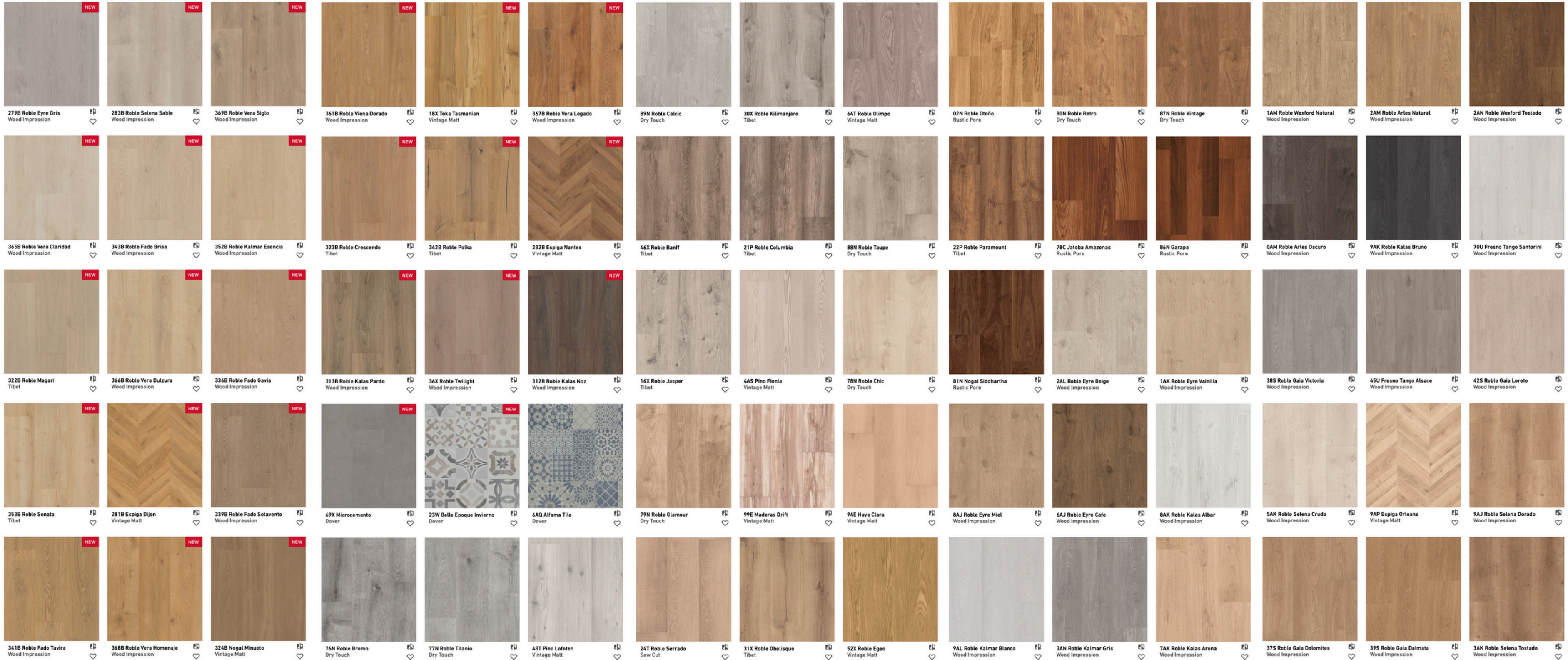

ELIGE EL FORMATO DE TU SUELO LAMINADO

Más estilizado, extra ancho, tamaño XL... Estos son los formatos que te ofrecemos para que elijas hasta el último detalle de tu suelo laminado Finfloor.

- | | | |
|--|--|---|
| <p>12
Más espesor para un sonido de madera sólida y una mayor resistencia.</p> | <p>Original
La colección más amplia en el formato tradicional de ancho 19 cm que se adapta a todos los estilos.</p> | <p>Supreme
Colección de diseños en un ancho "noble" de 24 cm. que consigue el aspecto de los tableros de madera natural.</p> |
| <p>Evolve
La colección de formato estándar proporcionado entre largo y ancho que se adapta a todos los tamaños de espacios.</p> | <p>Style
La colección con el formato más estilizado con lamas de 13 cm de ancho.</p> | <p>XL
Formato extra largo para crear espacios únicos y con mucha personalidad. Lamas que aportan sensación de más espacio y de madera natural.</p> |

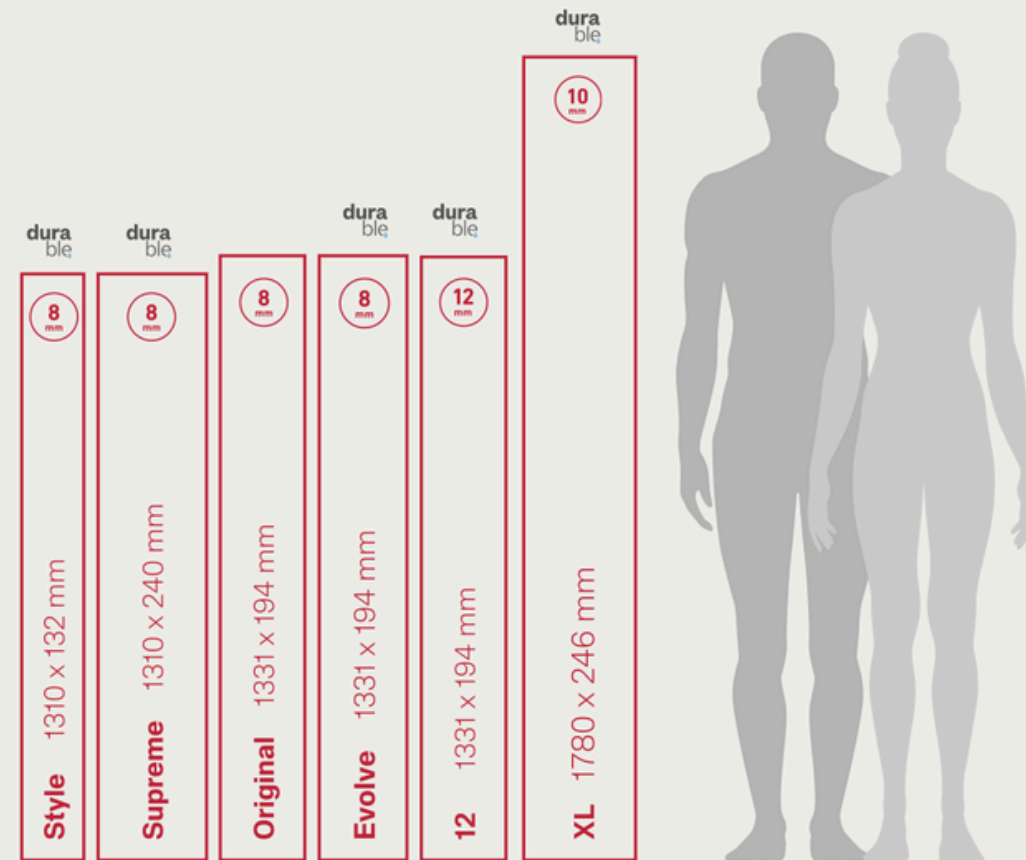

Certificados de producto



Los suelos laminados Finfloor están certificados con la etiqueta ecológica de la UE (Ecolabel), un sello voluntario de excelencia medioambiental a productos o servicios, creado por la Unión Europea en 1992, y que garantiza que se cumplen unos elevados estándares ecológicos a lo largo del ciclo de vida del producto.



Certificación que regula la emisión de formaldehído en productos compuestos de madera. Su propósito es reducir la exposición al formaldehído, lo que influye positivamente en la salud humana garantizando que el aire que respiramos es sano y está libre de carcinógenos que puedan dañarnos.



A través del sello PEFC, nuestros suelos garantizan la trazabilidad de la madera utilizada, proporcionándote la tranquilidad de saber que estás empleando un producto certificado con los beneficios que eso supone para la preservación del medio ambiente.



Certificaciones de edificación sostenible



PAVIMENTOS SUELO INTERIOR

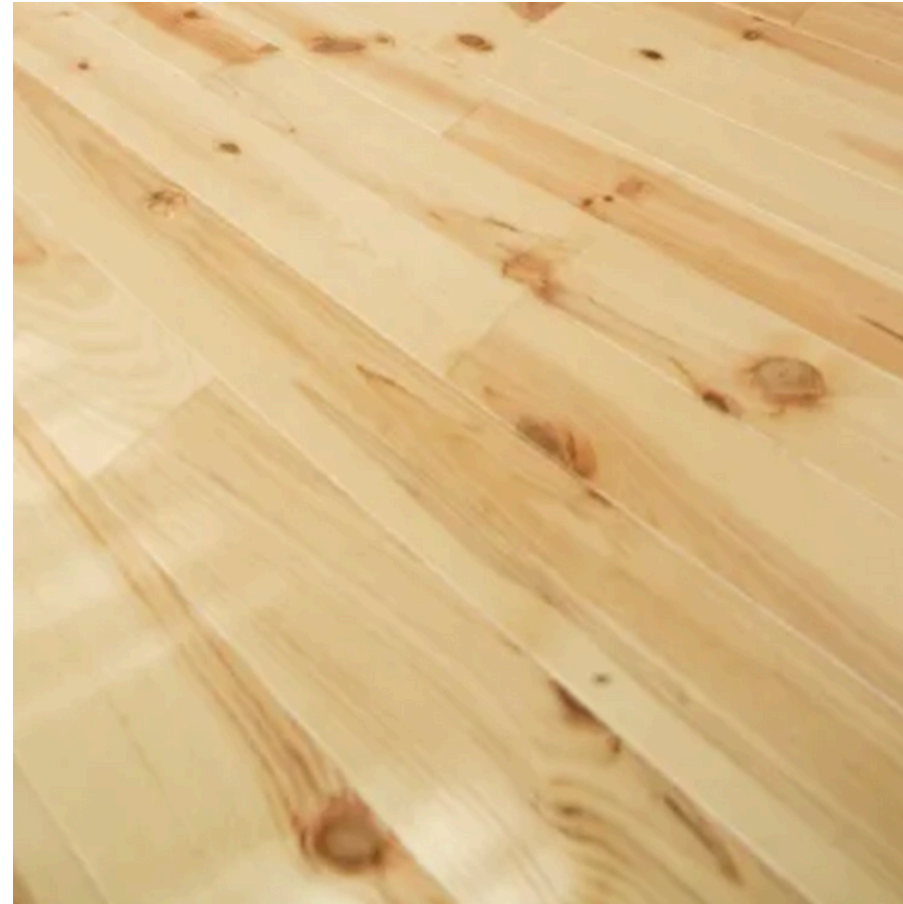
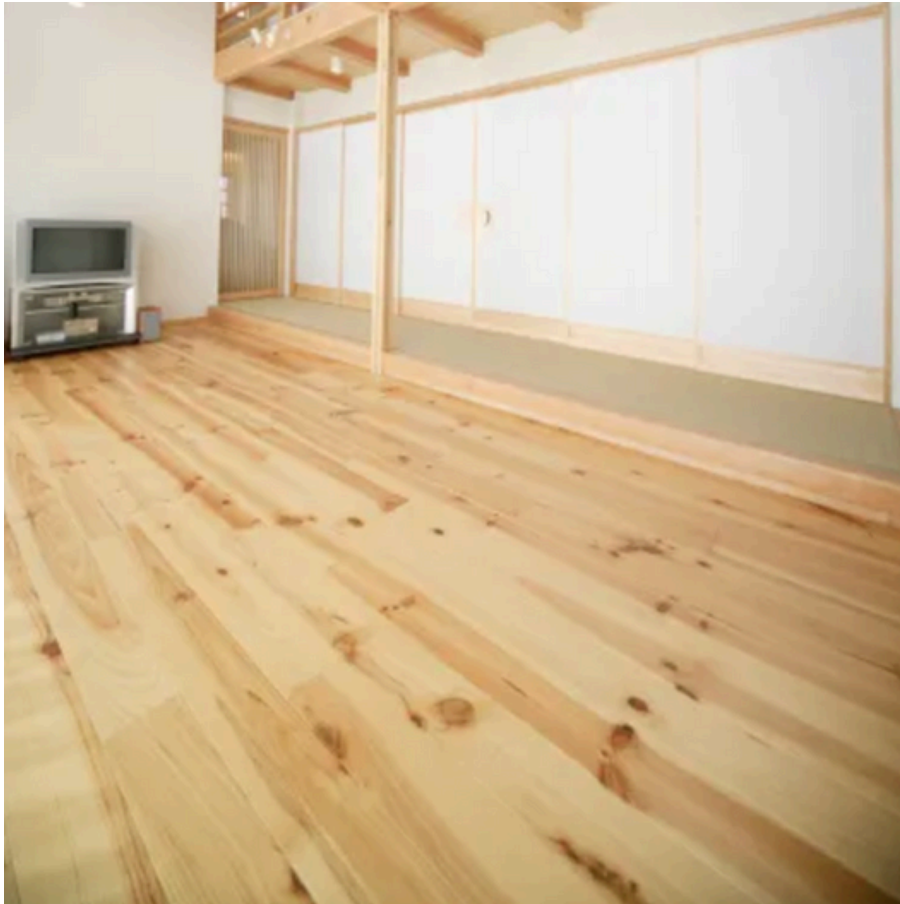

Especificaciones

Código EAN	3431510881594
Ancho de producto	14.7 cm
Espesor de producto	21 mm
Longitud del producto	201 cm
Peso del producto	13
Material	Pino nudoso. Macizo
PEFC	Sí
Tipo de instalación	Machiembrado
Declaración de prestaciones (DoP)	DoP_3431510881594
Ancho producto (cm)	14.7000

Información del producto

Tarima de pino nudoso. Este tipo de madera está sin tratar y posee nudos en la madera, aportando calidez y un diseño único a tu hogar. Su tipo de instalación es machiembrada que consiste en encajar unas lamas con otras, aportando así una sujeción fuerte.

CLIMATIZACIÓN



MSZ-BT

Confort y ahorro para tu hogar

La MSZ-BT es la serie de aire acondicionado frío y calor de Mitsubishi Electric más equilibrada y que se ajusta a las necesidades de cualquier hogar.

Cuenta con una clasificación energética A++ en modo refrigeración y A+++ en modo calefacción, siendo una de las mejores opciones para la sustitución de sistemas de calefacción o aire acondicionado. Es considerado una energía renovable ya que no requiere de ningún combustible fósil.

Además de ahorro, la MSZ-BT asegura a un mejor ambiente en cualquier hogar con un bajo nivel sonoro de tan sólo 19dB(A) contribuyendo a un mejor descanso y una mejor calidad del aire interior con el filtro purificador capaz de capturar partículas en suspensión como el polvo y pelos de mascota

El control Wi-Fi está integrado de serie y permite ajustar la unidad a través de tu teléfono o Tablet así como programar su funcionamiento para un funcionamiento más óptimo.

Eficiencia Energética A++

La nueva **MSZ-BT** ofrece el equilibrio perfecto entre eficiencia y tecnología. De esta manera, la unidad cuenta con una eficiencia energética A++ SEER y SCOP de A++, y logra un mayor ahorro energético tanto en frío como en calor.

Filtro purificador incluido

La calidad del aire interior en nuestros hogares es clave, por eso, el filtro purificador de la **MSZ-BT** es capaz de capturar partículas en suspensión como el polvo y pelos de mascota, proporcionando así un aire interior más limpio y saludable.

Bajo nivel sonoro

El silencio es clave para asegurar un buen descanso y el máximo confort tanto de día como de noche. Es por eso que la nueva **MSZ-BT** ofrece un modo ultra-silencioso con un nivel sonoro de tan sólo **19 dB(A)**.

WiFi integrado

La nueva **MSZ-BT** cuenta con la más avanzada tecnología, incorporando de serie el control Wi-Fi, que permite controlar la unidad desde cualquier dispositivo móvil, tablet y ordenador. Además, es compatible con Alexa.

Gracias al control Wifi se puede fijar la temperatura ideal antes de llegar a casa o apagar tu aire acondicionado estés donde estés, lo que lo que te ayudará a reducir la factura de la luz a final de mes.

“

Los detalles no son los detalles.
Los detalles son el diseño.

CHARLES EAMES



Serie profesional de módulos de cocina

Serie profesional de módulo de cocina creada para desarrollar proyectos donde la calidad de los materiales y el diseño son la clave.

Fabricado con soporte Fimaplast hidrofugo de 19 mm, se obtiene un módulo más robusto y un excelente comportamiento en ambientes húmedos. Esta calidad de tablero ofrece un extra en términos de anclaje de herrajes y flexión.

El recubrimiento de melamina permite una fácil limpieza, resistencia al rayado y una superficie antibacteriana. Los cantos van recubiertos con ABS.



BAÑOS

Mueble para lavabo Stillo Milano montaje mural/pared 2 cajones 60cm



stillo



Nota importante:

Personalizamos los baños a medida de la necesidad del cliente o podemos dejar simplemente las conexiones preparadas



stillo



Grifería de lavabo alta Stillo Keros Cold Open cromo con aireador



Mampara de ducha frontal Stillo Confort 75 una puerta corredera con un panel fijo reversible para montar como mampara angular transparente cromo brill



Espejo c/luz LED 60 x 80H

Columna de grifería para ducha monomando Stillo Capri Evo cromo rociador mural 2 vías Ø200mm 1 jet



Inodoro a suelo Roca Ona Compacto rimless salida dual tanque bajo profundidad de 600mm blanco

Eficiencia energética

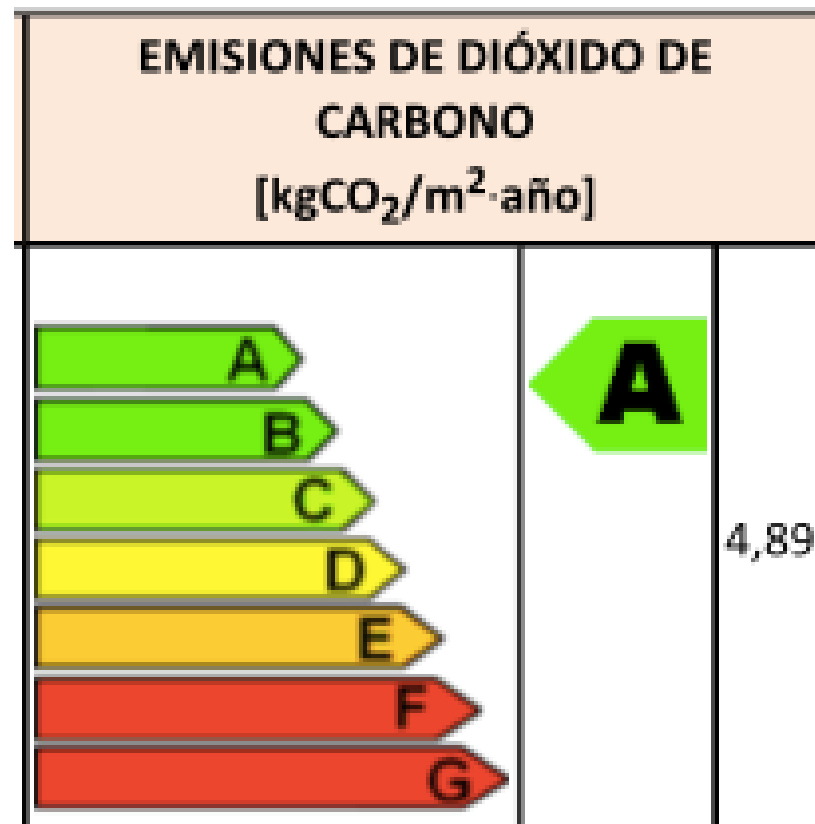
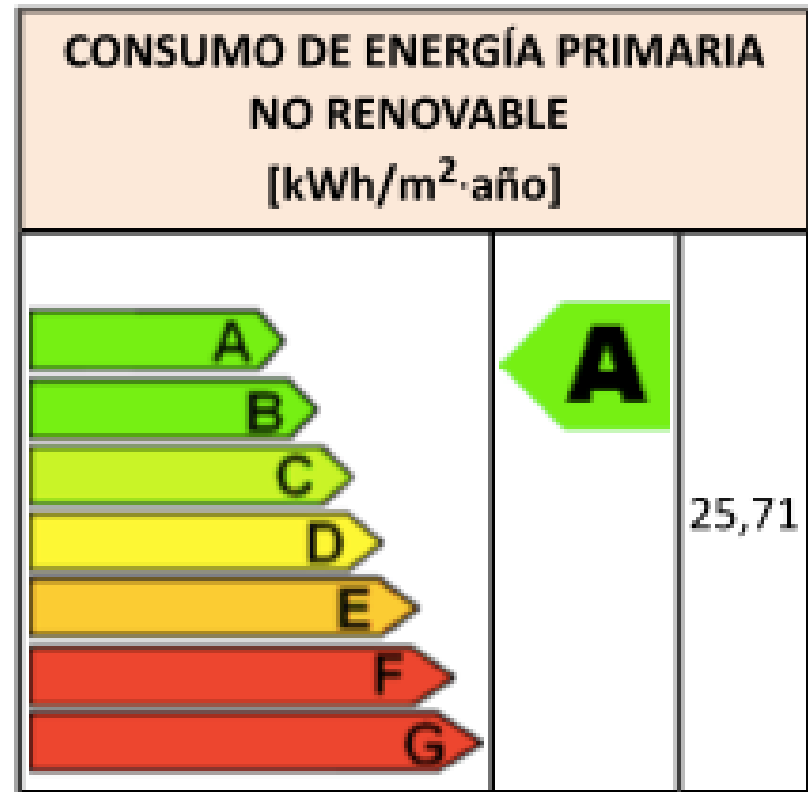

2. ENVOLVENTE TÉRMICA

Cerramientos opacos

Nombre	Tipo	Superficie [m ²]	Transmitancia [W/ m ² ·K]	Modo de obtención
CUBIERTA 01	Cubierta Hz Exterior	77,8	0,16	En función de su composición
F10. Contenedor xapa exterior	Muro Exterior	95,2	0,29	En función de su composición
paviment container 1(D)	Suelo al terreno	75,5	0,28	En función de su composición

Huecos y lucernarios

Nombre	Tipo	Superficie [m ²]	Transmitancia [W/ m ² ·K]	Factor solar	Modo de obtención. Transmitancia	Modo de obtención. Factor solar
Grupo 1	Ventanas Dob.bajo emisoro 0.1-0.2	13,86	2,02	0,64	Función de su composición	Definido por usuario
Grupo 2	Ventanas Dob.bajo emisoro 0.1-0.2	4,62	2,02	0,64	Función de su composición	Definido por usuario
Grupo 3	Ventanas Dob.bajo emisoro 0.1-0.2	9,24	2,02	0,64	Función de su composición	Definido por usuario
Grupo 4	Puertas	1,89	2,02	0,64	Función de su composición	Definido por usuario
Grupo 5	Ventanas Dob.bajo emisoro 0.1-0.2	1,584	2,02	0,64	Función de su composición	Definido por usuario

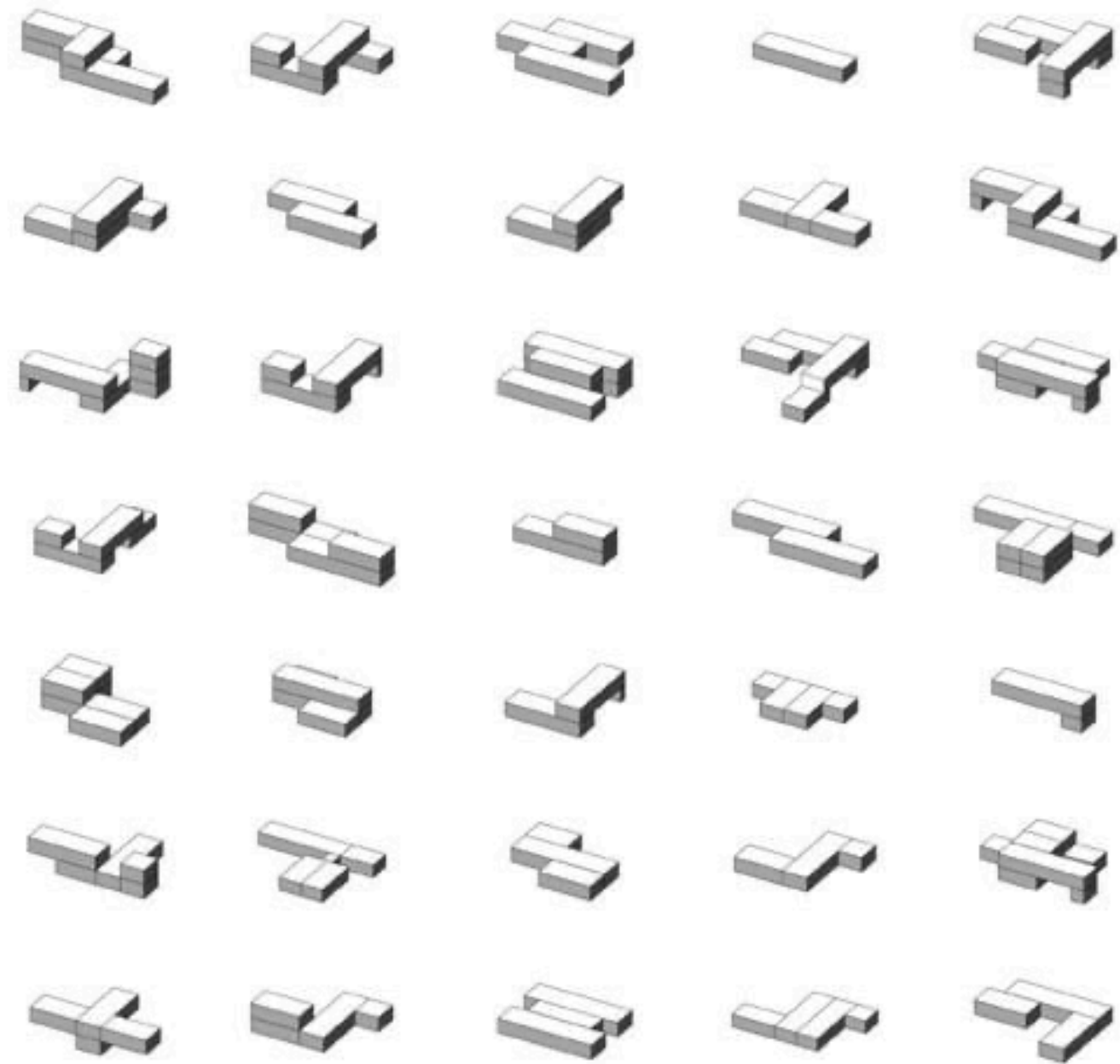

Si usted está deseando iniciar su propio sueño de construir un hogar, un nuevo espacio dentro de su residencia habitual o un nuevo comercio singular. En 2ndChance Containers le proporcionamos una excelente oportunidad para ahorrar costes significativos sin renunciar a la funcionalidad y el confort.

Desde el inicio de su construcción modular, nosotros estaremos en cada paso del camino para ayudarle, orientándonos a sus necesidades de diseño y propósito. Nuestro objetivo consiste en que el proyecto definido sobrepase sus expectativas en el ámbito de la calidad y la sostenibilidad



Marcel Martinez
CEO & Founder



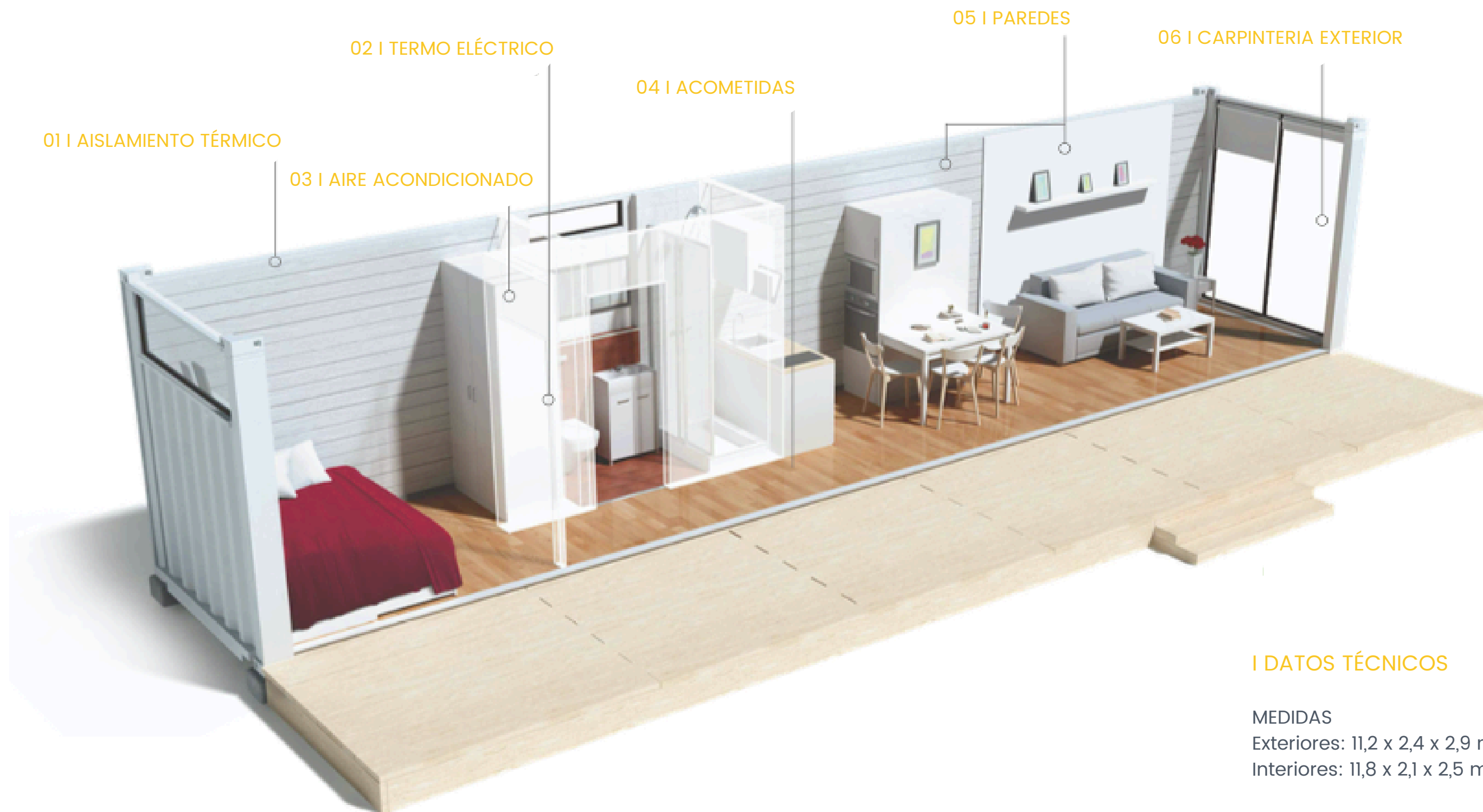

I DATOS TÉCNICOS

MEDIDAS
Exteriores: 11,2 x 2,4 x 2,9 m
Interiores: 11,8 x 2,1 x 2,5 m

SUPERFICIE
TOTALIDAD: 29 m²
Interior: 25 m²

CUARTOS
Salón con cocina, baño, dormitorio

CANTIDAD DE PLAZAS PARA DORMIR
Cuatro

06 | DETALL CARPINTERIA EXTERIOR

Vista fachada Exterior plano anterior diapositiva

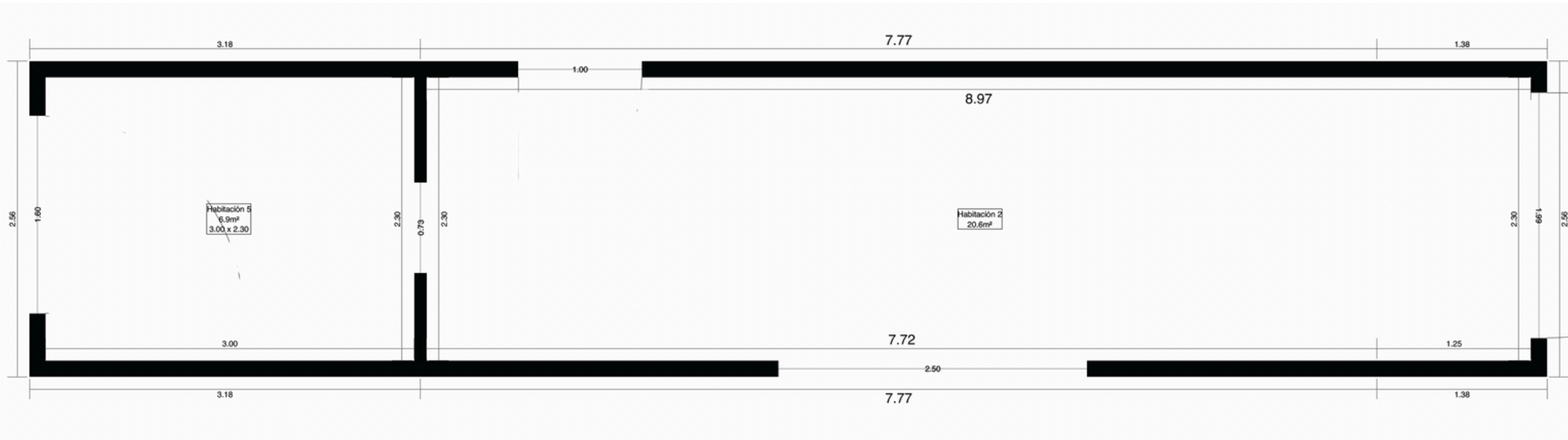
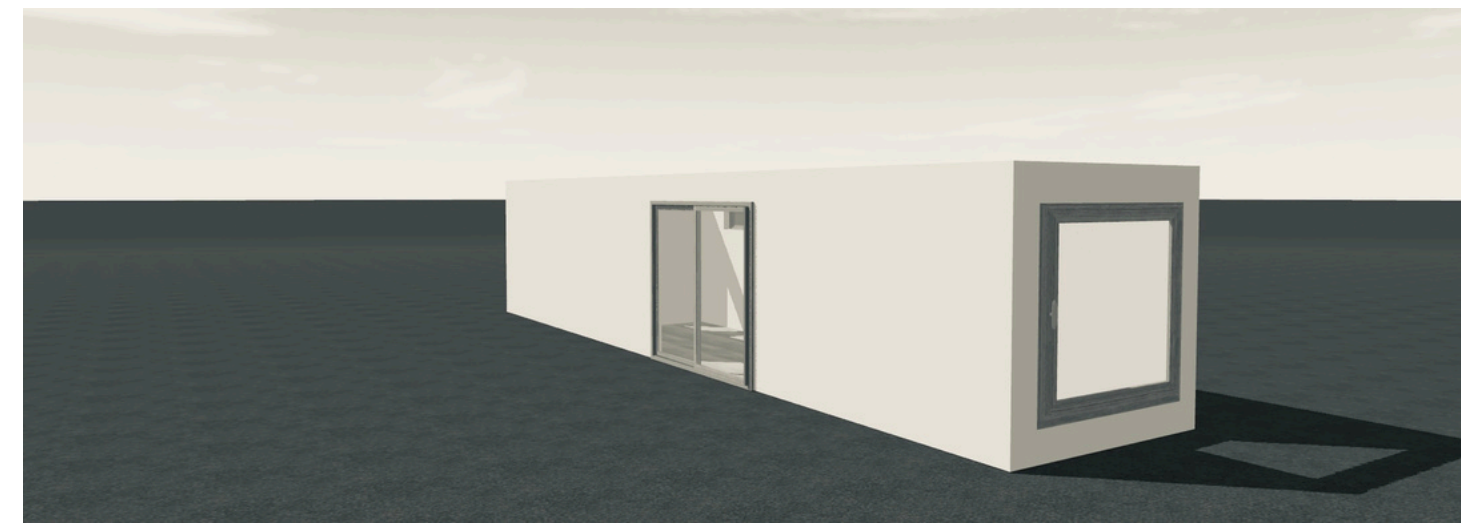
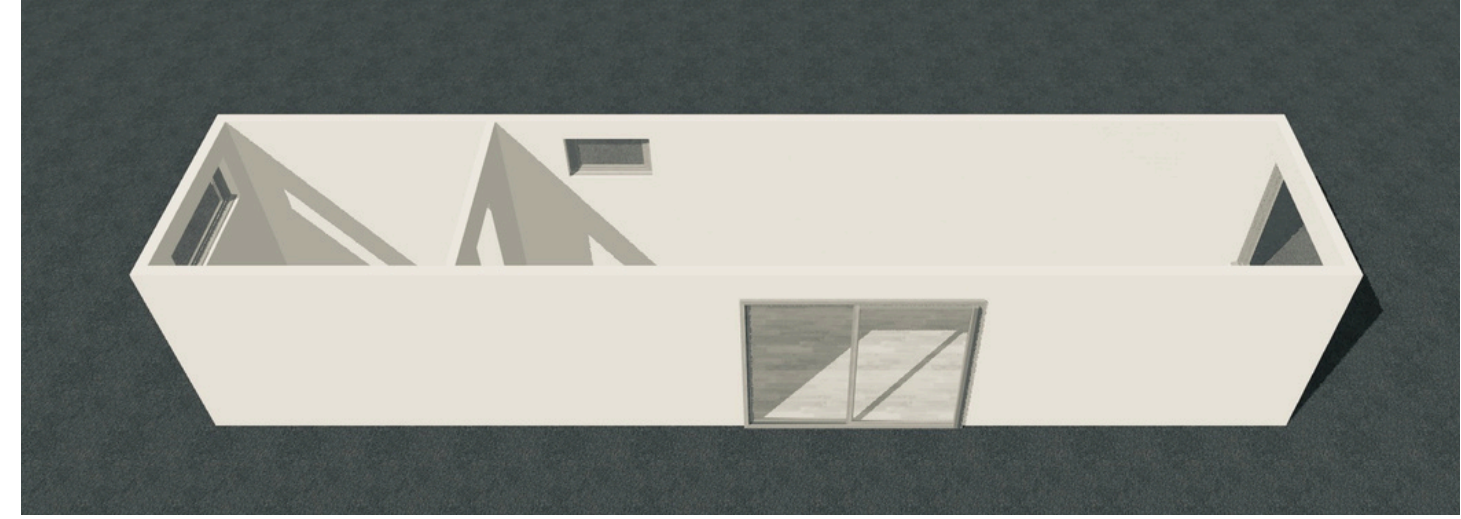

El programa de carpinterías es configurable según necesidad cliente



Equipamiento de serie Contenedor 40 pies High Cube

Enero de 2025



Precio de serie sin extras 33.475,16€

Extras

- Revestimientos madera ALISTONADO THERMOPINE Abeto en fachada principal y 1 lateral - 2.985,79€
- Chimenea llama y instalación (solicitar presupuesto)
- Estufa pellets (solicitar presupuesto)
- Suelo radiante con manta eléctrica (solicitar presupuesto)
- Electrodomésticos o solo montaje si aporta el cliente (solicitar presupuesto)
- Toldos manuales o eléctricos (solicitar presupuesto)
- Pavimento Tarima madera machimbrada barnizadas (ver diapositiva) + 525,34€ al precio sin extras.
- Instalación Fotovoltaica a medida (solicitar presupuesto según potencia y baterías)
- Solicitar presupuesto para configuraciones/accesorios extras

Los precios no incluyen el IVA del 21%

Plazo de entrega: A convenir en la firma (+- 45 días) DEPENDIENDO CANTIDAD UNIDADES

Pagos por TRANSFERENCIA

- 1era factura - 80 % aceptación pedido de compra
- 2da factura - 15 % 1era certificación
- 3era factura - 5 % a la salida

• Transporte y descarga: no incluido solicitar presupuesto según código postal y acceso a solar

- . El contenedor se entrega con un cuadro eléctrico propio para poder conectarlo al edificio principal
- . El contenedor se entrega con deságües de aguas incluidas las grises para poder conectarlo a acometida principal o fosa

• No se incluye cimentación, trabajos en el solar o albañilería en el emplazamiento del cliente. Se presupuestará aparte en caso de necesidad

Esta oferta es válida según la fluctuación de precios en las materias primas y suministros

La falta de pago de las certificaciones en tiempo y programadas puede comportar retrasos, parada de las tareas e incremento de precio por ocupación de espacio en fábrica

PARTIDA	DESCRIPCIÓN ACABADOS	FULL TOP
Construcción del contenedor	Acero tipo Corten S235 - acero de baja aleación y mayor resistencia a los factores atmosféricos	✓
	Metalistería Estructural	✓
	Corrección de la construcción del contenedor	✓
Pavimento	Paneles Parquet gama Finfloor a escoger	✓
	Manta Foam – Aislante y acústica	✓
Paredes	Aislamiento térmico y acústico: Panel XPS y mineral de Roca	✓
	Placa de yeso 15mm – Placa hidrófuga en cocina y baño	✓
Techo	Aislamiento térmico y acústico: Panel XPS y mineral de Roca	✓
	Placa de yeso 12mm	✓
Vidrio fijo lateral	Estructura fija Aluminio, doble acristalamiento, baja emisión 1987 x 1888 (ver plano)	✓
Puertas y ventanas	De entrada: acristalada Aluminio de dos hojas 2500 x 2165mm, doble acristalamiento, baja emisión (ver plano)	✓
	Ventana oscilobatiente– 2 unidades - doble acristalamiento, baja emisión (ver plano)	✓
	Interiores: de una hoja de tablero lacado en blanco 70 x 200 cm – 2 unidades correderas	✓
Iluminación	Puntos de instalación preparados en caso de personalización	✓
	Interiores: luminarias ojos de buey LED Downlight	✓
	Exteriores: quinqués exteriores – 2 unidades	✓
Aire acondicionado	Bomba de aire frío calor 3000 frigorías Mitsubishi	✓
Instalación eléctrica	Cuadro eléctrico propio con magmetotermos y protección	✓
	Línea de acometida de instalación eléctrica	✓
Sistema de fontanería	Llave de paso de agua y saneamiento	✓
Baño	Instalación de fontanería baño y cocina con termo eléctrico 80l con válvulas	✓
	Cabina Ducha	✓
	Mueble Lavabo con cajón y grifería	✓
	Indoro	✓
	Espejo	✓
Cocina	Encimera con armarios bajo	✓
	Fregadero inox	✓
	Armario alto con baldas (2 unidades)	✓
	Placa Inducción con dos zonas de cocción portátil	✓
	Campana extractora integrada	✓
	Armario Columna con baldas	✓
	Grifería Monomando	✓



¡Gràcies pel vostre temps!

MARCEL MARTINEZ
CEO

marcel@2ndChanceContainers.com

+34 610 55 20 30

Carrer Mallorca 42- Polígon Can Canals
08192 Sant Quirze del Vallès

www.2ndChanceContainers.com

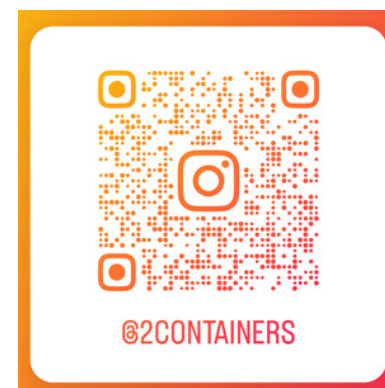

Architectural and engineering design

Construction project management

Consultation